

МиГ-31 первых серий,
доработанный для
дозаправки. Вид снизу.
Левый тормозной щиток,
парашют и левая основная
стойка шасси —
в выдвинутом положении

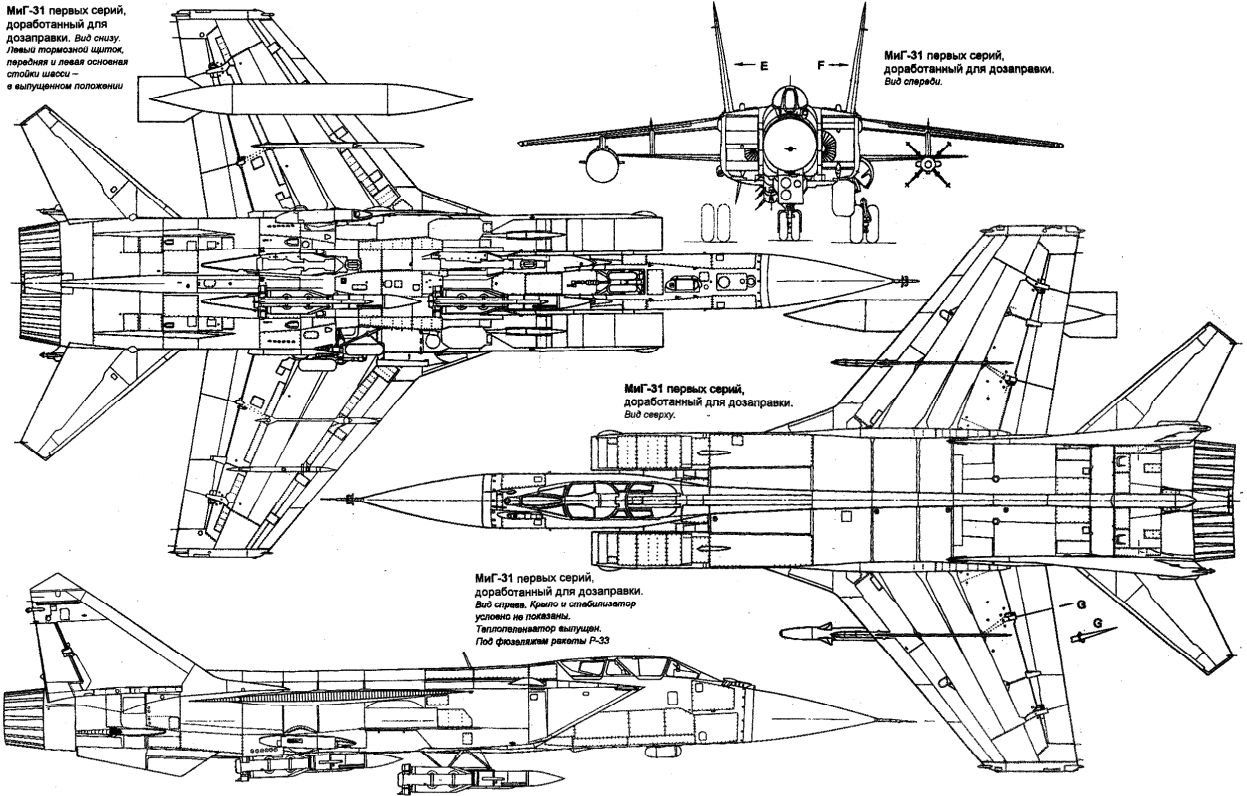

МиГ-31 первых серий,
доработанный для дозаправки.
Вид сверху.

МиГ-31 первых серий,
доработанный для дозаправки.
Вид сверху.

МиГ-31 первых серий,
доработанный для дозаправки.
Вид слева. Крыло и стабилизатор
условно не показаны.
Топлоплаватель выдвинут.
Под фюзеляжем ракеты Р-33

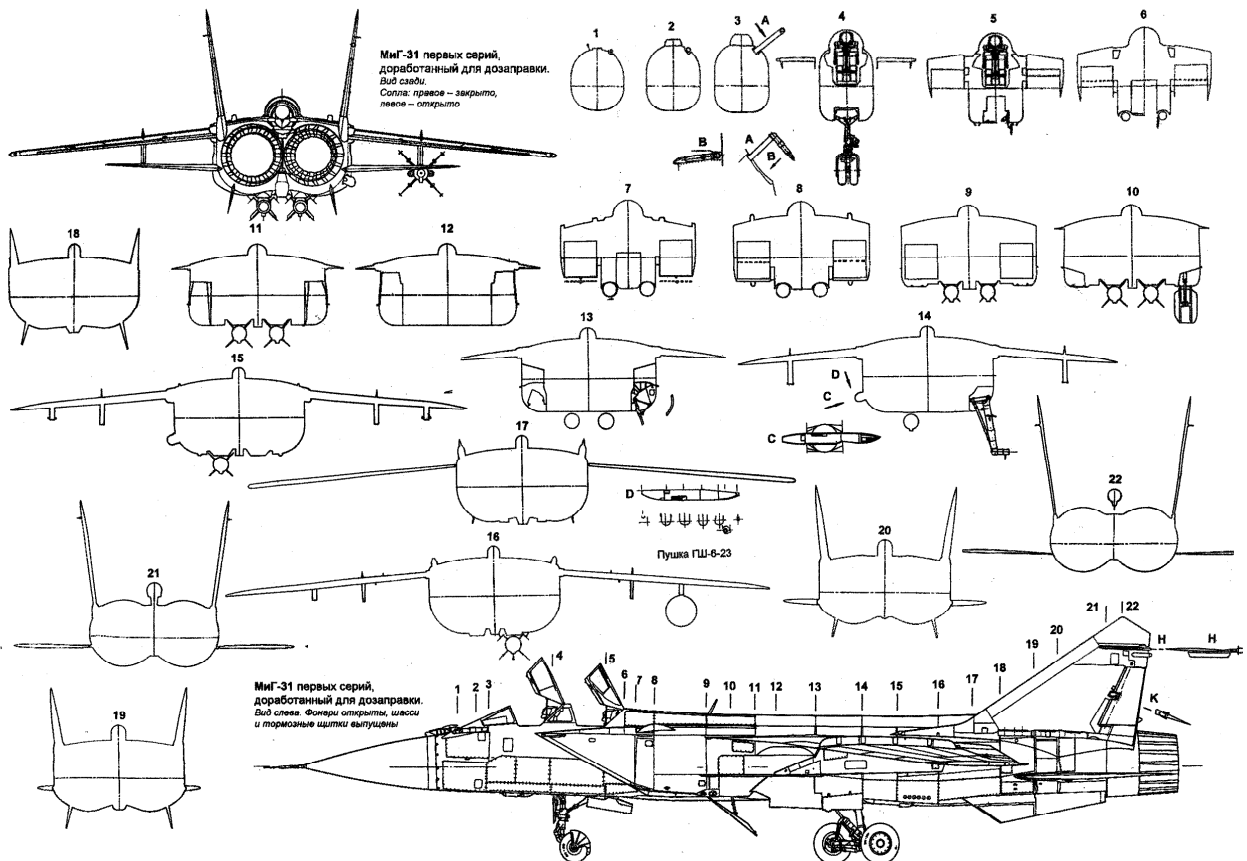

МиГ-31 первых серий,
доработанный для дозаправки.
Вид сверху.
Справа — закрыто,
слева — открыто

МиГ-31 первых серий,
доработанный для дозаправки.
Вид слева. Фюзеляж открыт, шасси
и тормозные щитки выдвинуты

Пушка ГШ-6-23



Кресло
пилота

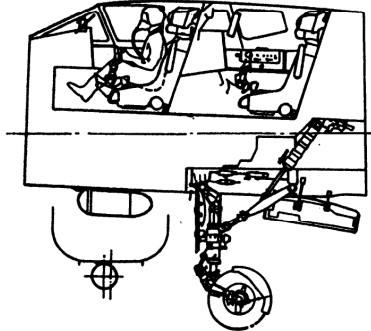

Разрез воздухозаборника
(пунктиром указаны крайние положения
регулируемого клина и нижней створки)

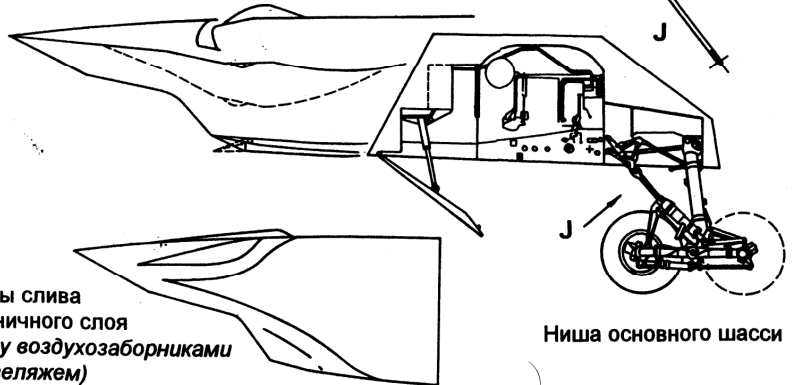

Каналы слива
пограничного слоя
(между воздухозаборниками
и фюзеляжем)

Ниша основного шасси

Разрез сопла.
Створки в открытом
и закрытом положениях

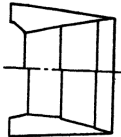

Воздухозаборник
первых
серий МиГ-31

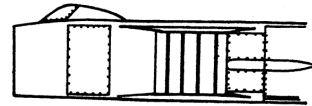

23 | 24 | 25

Контейнер
тормозного парашюта

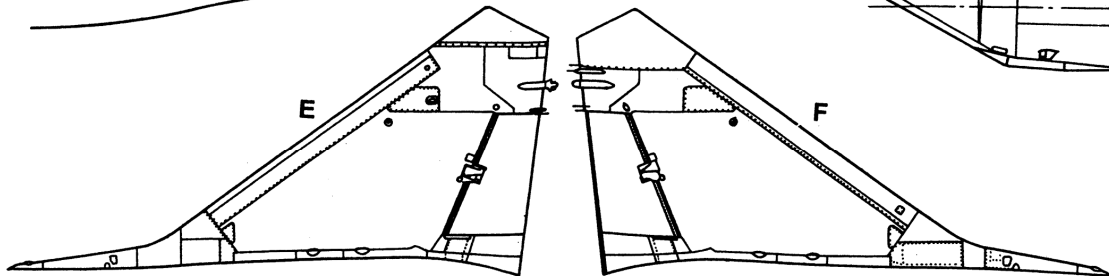
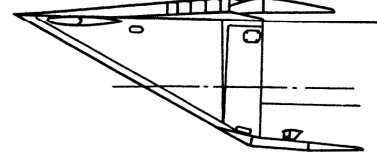
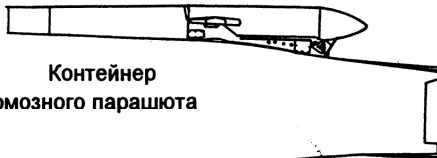

23

24

25

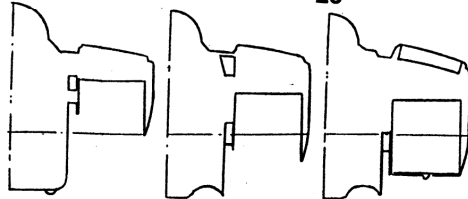

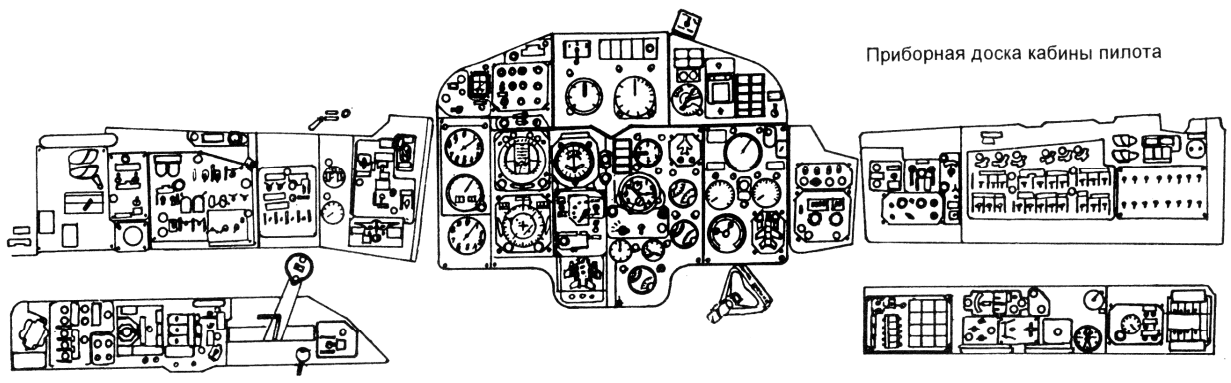

Приборная доска кабины пилота

Приборная доска кабины штурмана-оператора

