

Як-40 (серийный образец)

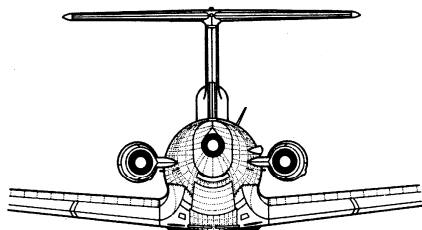

Як-40 (опытный образец)

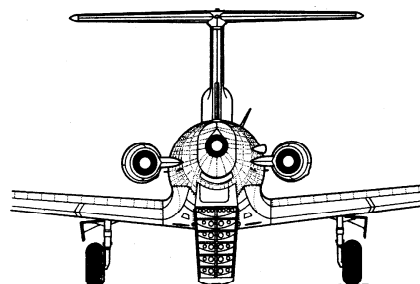

Як-40 (опытный образец)

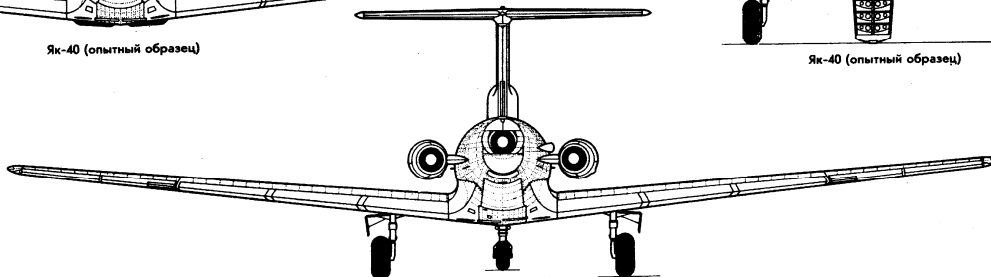

Як-40 (серийный образец)

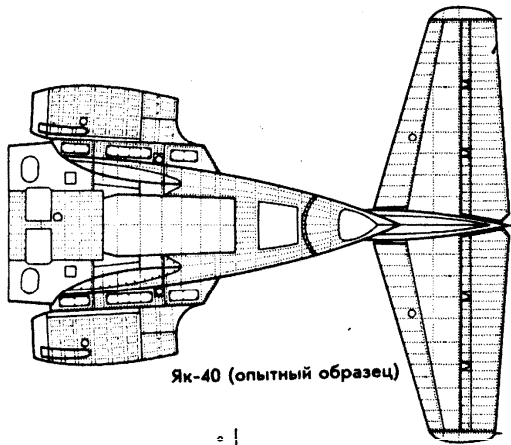

Як-40 (опытный образец)

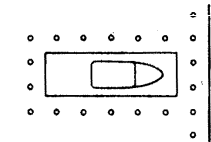

Замок гондолы двигателя

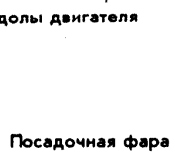

Посадочная фара



концевая нервюра

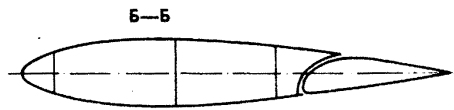

нервюра центроплана

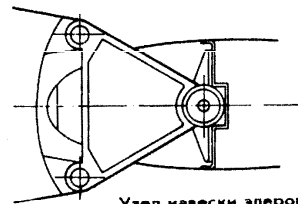

Узел навески элерона

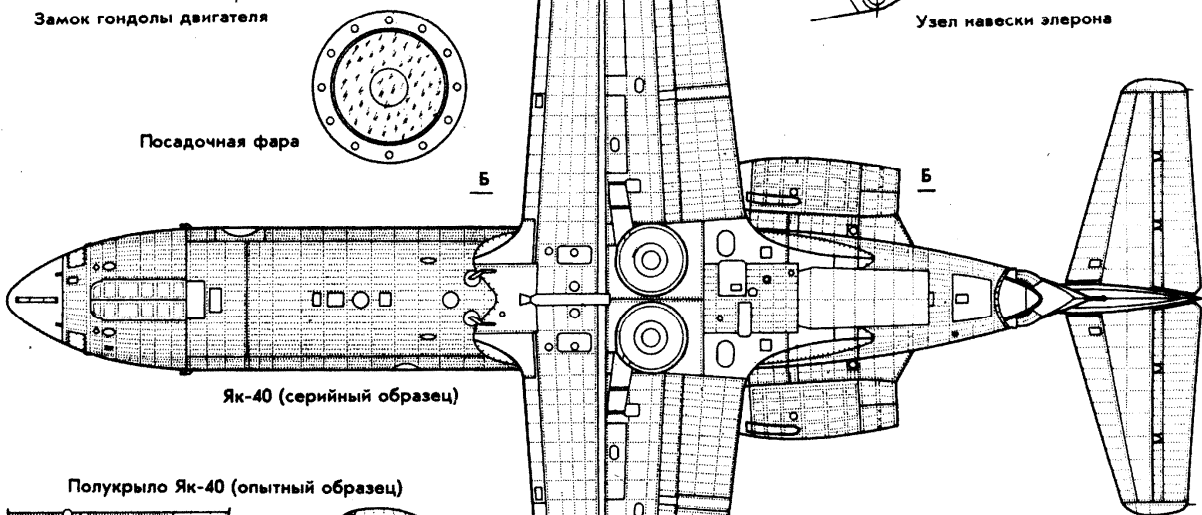

Як-40 (серийный образец)

Полукрыло Як-40 (опытный образец)

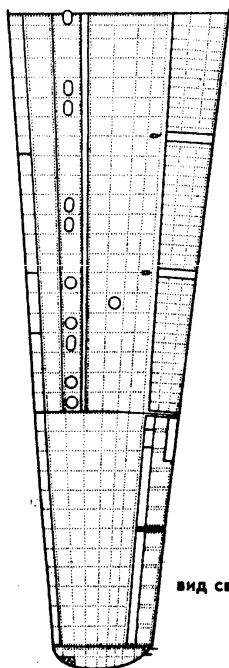

вид снизу

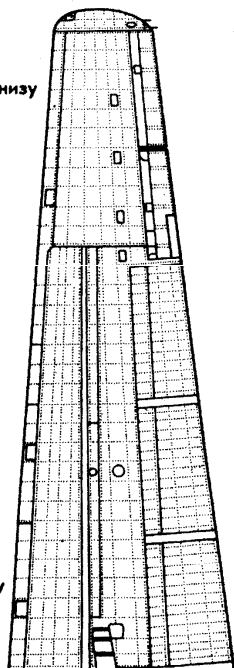

вид сверху

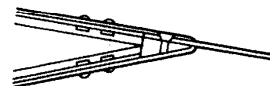

Ножи крыла

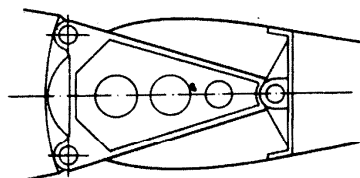

Узел навески закрылка

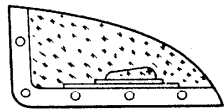

Аэронавигационные огни

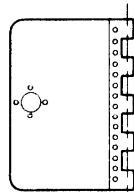
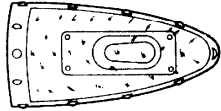

Лючок на стабилизаторе

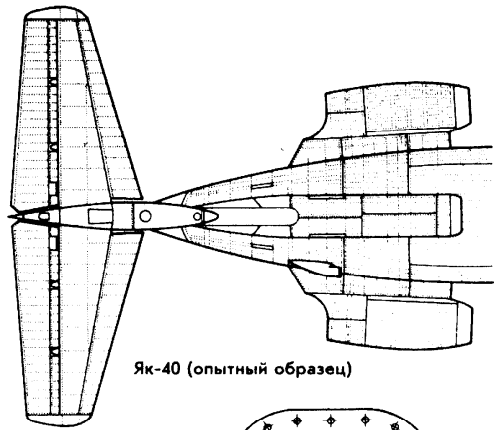

Як-40 (опытный образец)

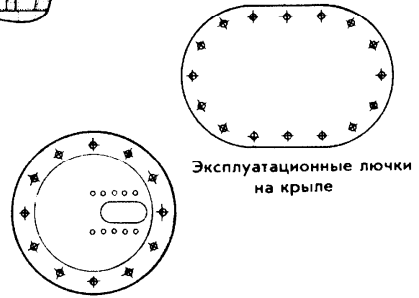

Эксплуатационные лючки на крыле

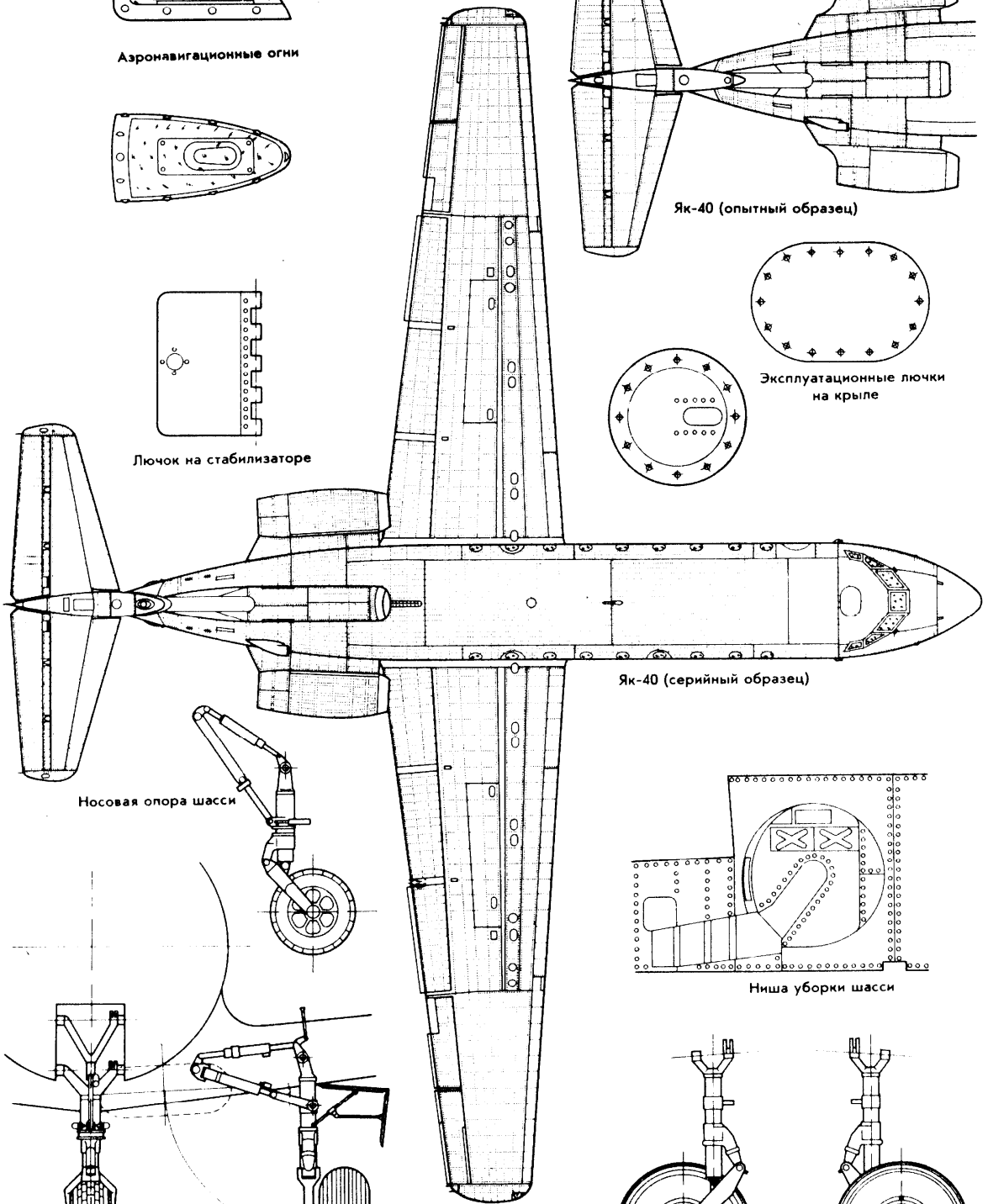

Як-40 (серийный образец)

Носовая опора шасси

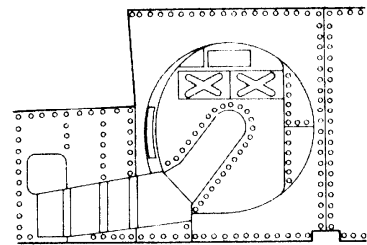
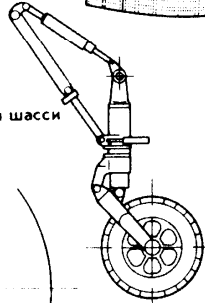

Ниша уборки шасси



Схема уборки шасси



Основная опора шасси

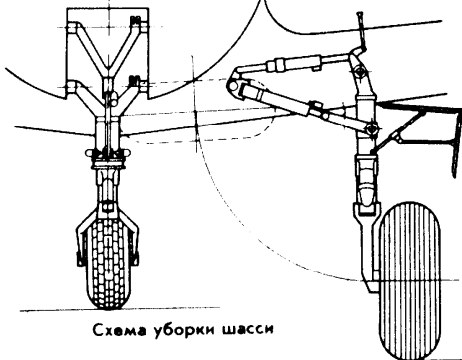
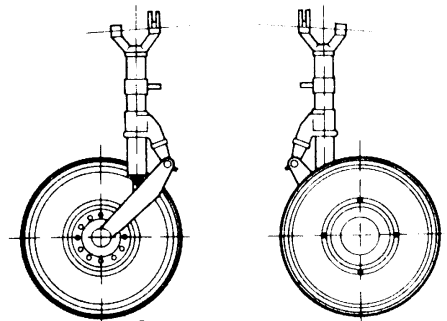
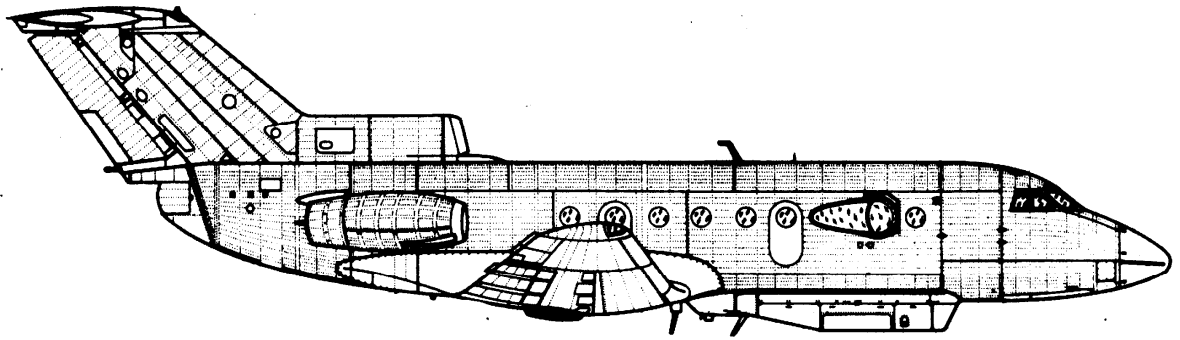

Як-40Р30

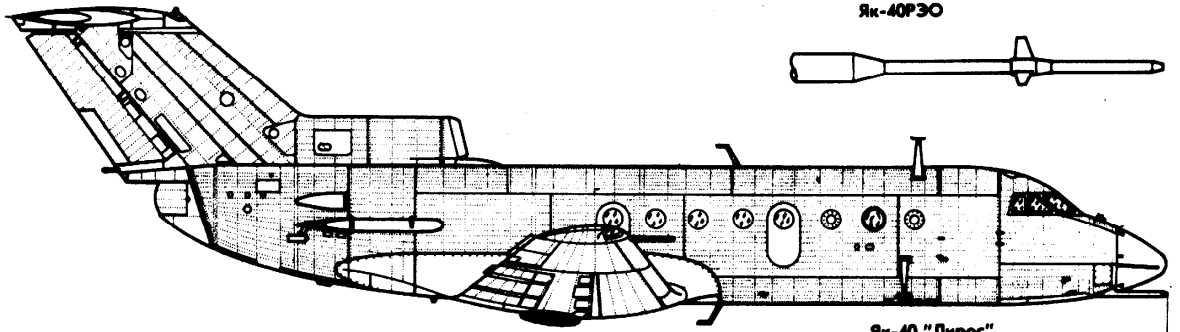

Як-40 "Лирас"

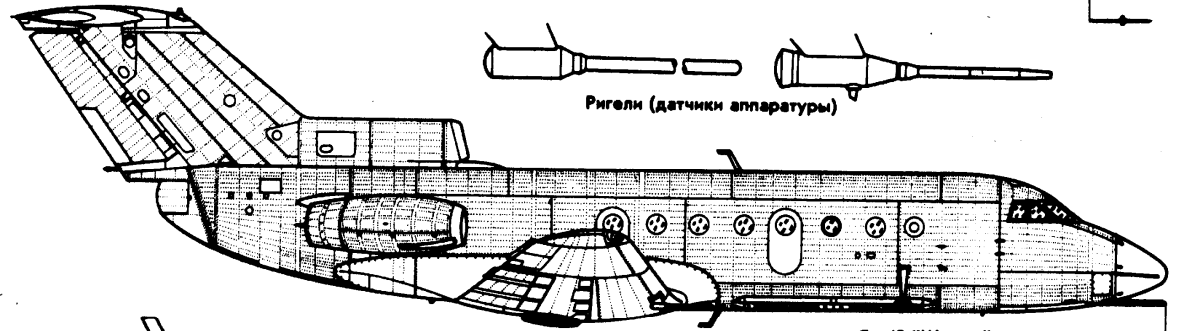

Ригели (датчики аппаратуры)

Як-40 "Шторм"

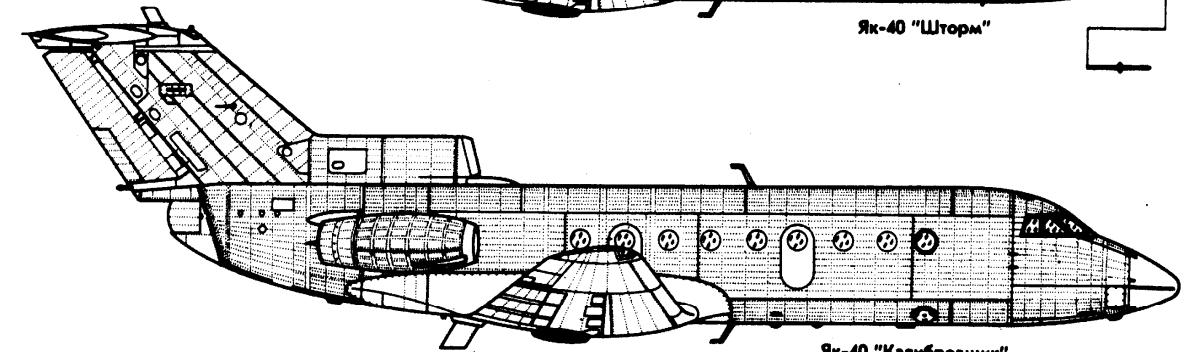

Як-40 "Калибровщик"

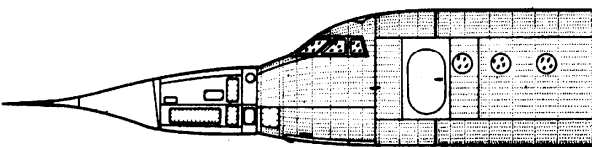

Як-40-25

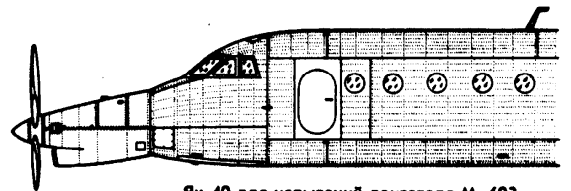

Як-40 для испытаний двигателя М-602

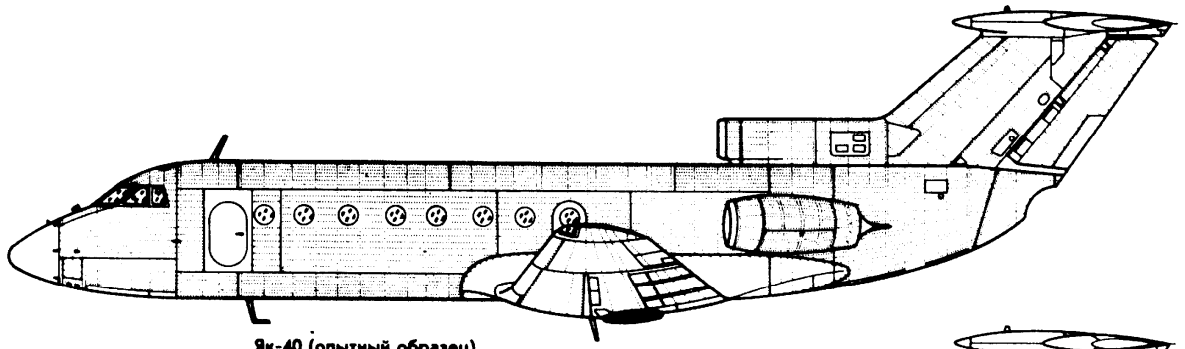

Як-40 (опытный образец)

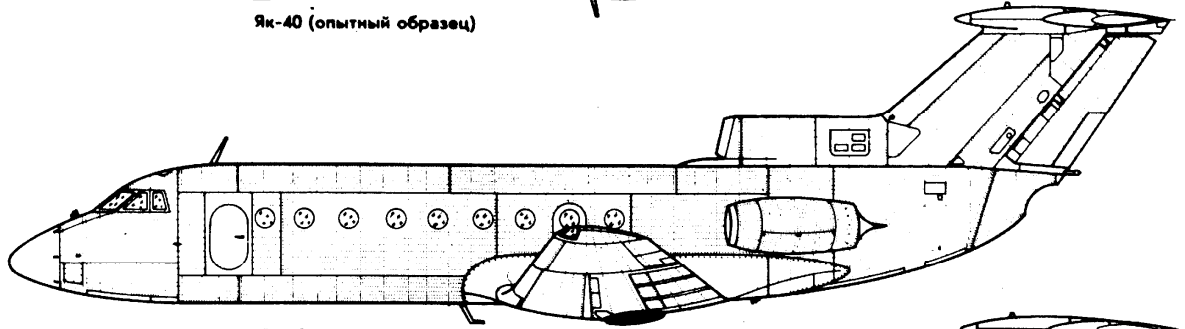

Як-40 первой серии

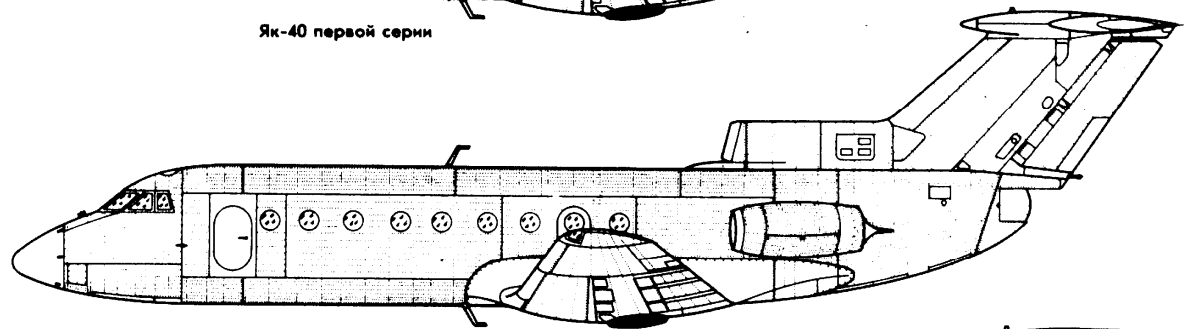

Як-40 второй серии

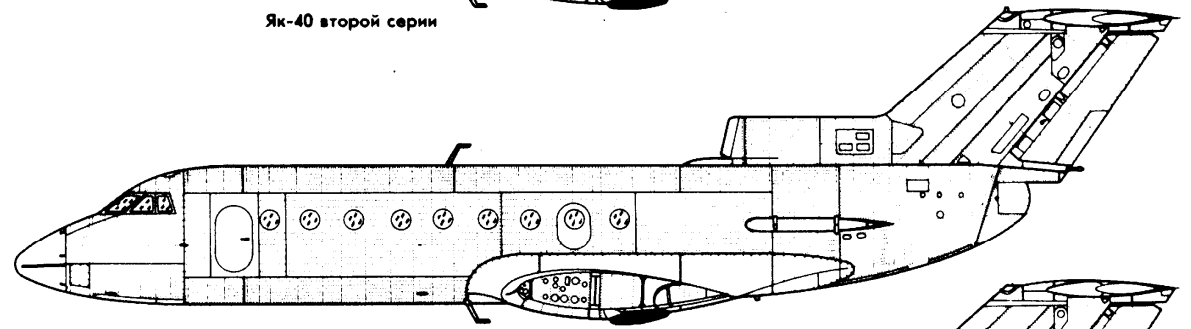

Як-40 третьей серии

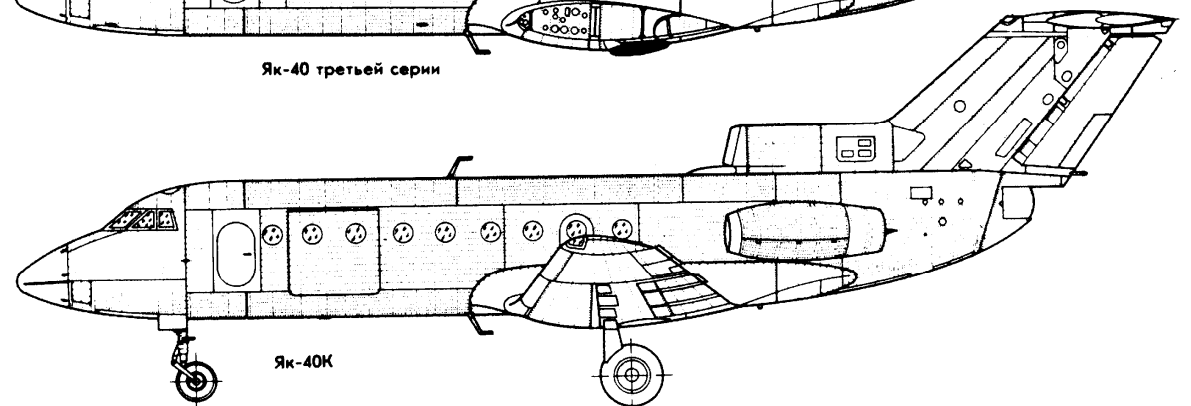

Як-40К

